

Конвейерные ленты

element[®]

Целостность в деталях





Содержание

О компании	4
Типы конвейерных лент	6
Гладкие ленты	11
Резинотканевые ленты общего назначения	11
Резинотканевые ленты с брекерным слоем	14
Резинотканевые ленты специального назначения	15
Резинотканевые ленты с арамидным кордом	16
Резинотросовые ленты	18
Ленты для трубчатых конвейеров	20
Шевронные ленты	22
Ленты с гофробортом и ковшами	24
Упаковка лент	28
Техподдержка	30

О компании

«Майнинг Элемент» — производитель запасных и изнашиваемых частей для горнорудного оборудования с высоким уровнем качества и сервиса

Компания «Майнинг Элемент» не является владельцем или представителем указанных в материалах марок и брендов перечисленного оборудования. Запчасти и комплектующие совместимы с указанным оборудованием, изготовлены и обеспечены гарантийными обязательствами торговой марки Element®.

- Запасные и изнашиваемые части для дробильно-сортировочного оборудования
- Запасные и изнашиваемые части шламовых насосов
- Компоненты конвейерного транспорта
- Износостойкие материалы
- Мельничная футеровка
- Стандартные комплектующие и подбор их полноценных аналогов
- Инжиниринг
- Техническое обслуживание и аудит
- REMAN и ремонт комплектующих

Производим конвейерные ленты по стандартам DIN, ISO и ГОСТ и предлагаем клиентам индивидуальный подбор лент

На предприятиях горнодобывающей промышленности конвейерные ленты применяются в огромном количестве. «Майнинг Элемент» производит ленты как общего, так и специального назначения. Мы предлагаем гладкие и резинотканевые ленты нескольких типов, шевронные ленты, а также ленты с гофробортом и ковшами.

Целостность в деталях

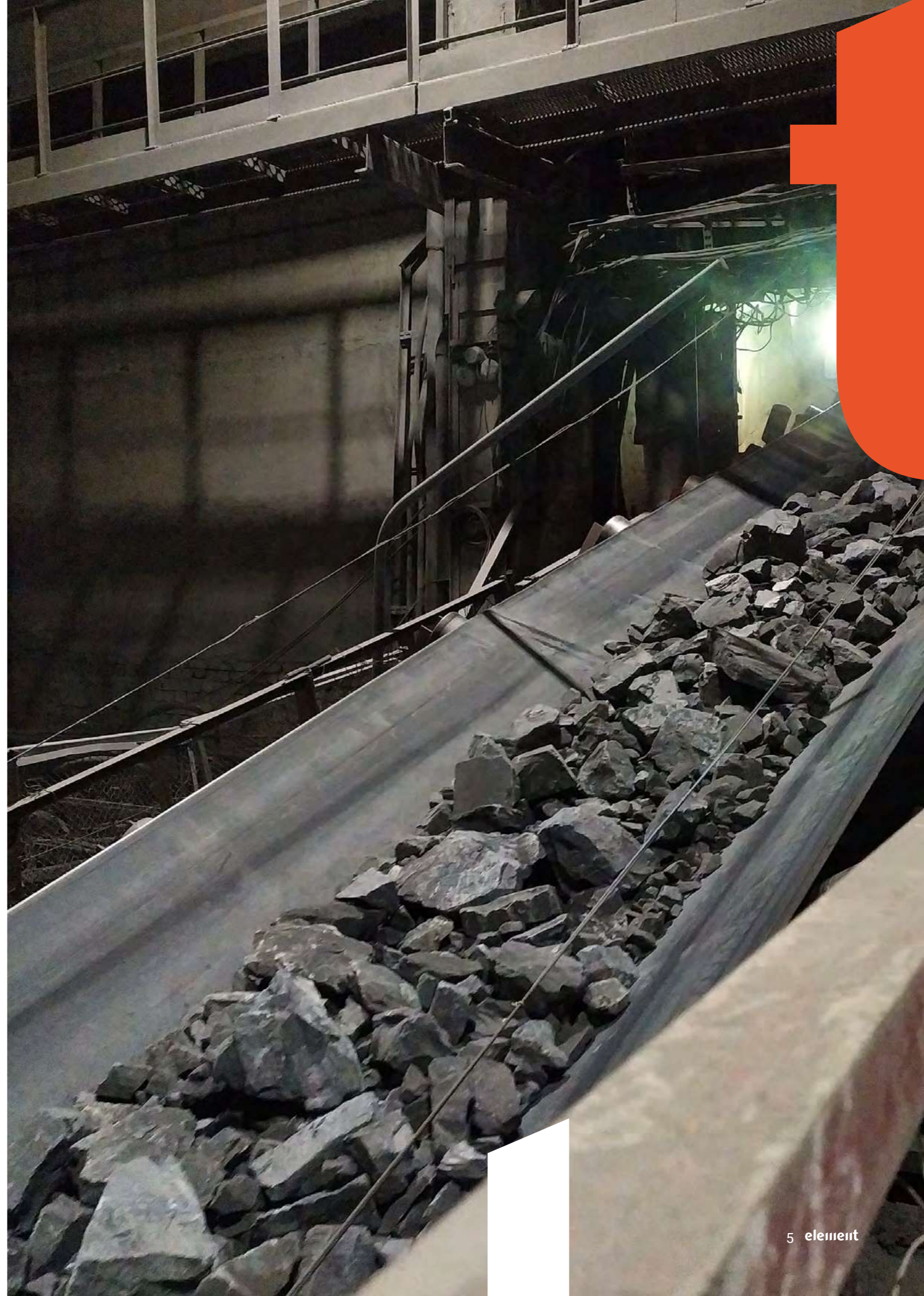

Типы конвейерных лент

Гладкие конвейерные ленты

Гладкие конвейерные ленты предназначены для горизонтальной транспортировки грузов. Используются на конвейерах с углом наклона до 18–22°. В ассортимент входят следующие типы лент: общего назначения, с брекерным слоем, специального назначения, с арамидным слоем, резинокросовые и ленты для трубчатых конвейеров.

Шевронные ленты

Применяются на участках с наклоном до 45°. Рисунок и высота шеврона зависят от угла наклона конвейера, скорости транспортировки, крупности и естественного угла откоса материала.

Ленты с гофробортом и ковшами

Ленты с гофробортом и ковшами — решение при реализации крутонаклонных и вертикальных конвейеров. Этот тип конвейера в разы сокращает место для размещения оборудования и обеспечивает подъем с углом наклона до 90°.

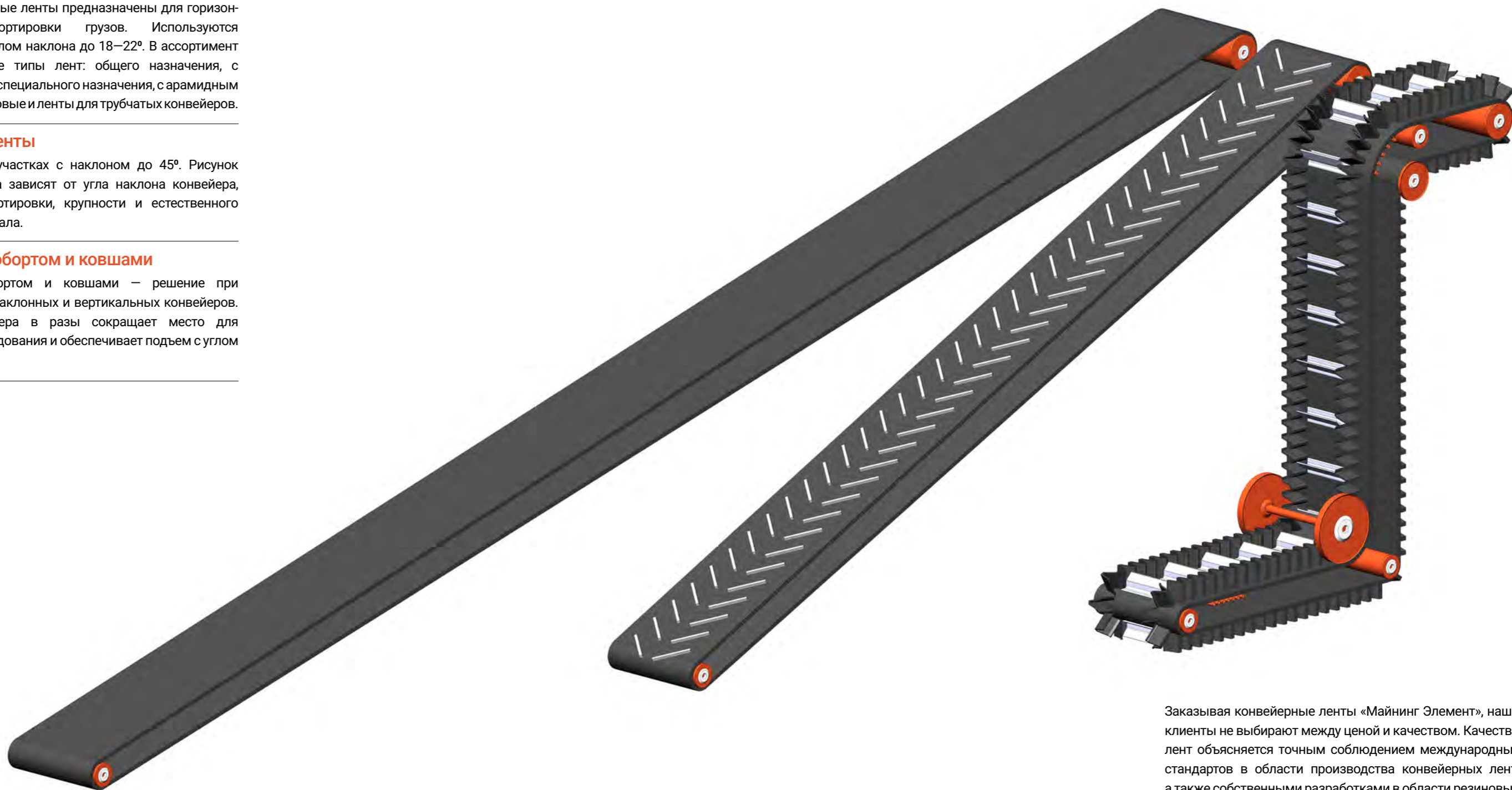

Заказывая конвейерные ленты «Майнинг Элемент», наши клиенты не выбирают между ценой и качеством. Качество лент объясняется точным соблюдением международных стандартов в области производства конвейерных лент, а также собственными разработками в области резиновых смесей. Компания «Майнинг Элемент» обеспечивает заказчика гарантией и полной технической поддержкой на протяжении срока службы изделия.

В зависимости от типа и назначения ленты может быть выбран один из подходящих видов корда.

Соответствие типов лент применяемому корду:

Тип ленты	Обозначение корда	Основа	Уток
Гладкие ленты	EP	Полиэстеровая нить	Полиамидная нить
	EE	Полиэстеровая нить	Полиэстеровая нить
	PP	Полиамидная нить	Полиамидная нить
	DPP	Арамидная нить	Полиамидная нить
	ST	Стальные тросы	Нет / Полиамидная нить
Шевронные ленты	EP	Полиэстеровая нить	Полиамидная нить
Ленты с гофробортами и ковшами	XE	Полиэстеровая нить	Полиэстеровая монопить
	XOE	Полиэстеровая нить	Полиамидная / Полиэстеровая монопить
	XDE	Полиэстеровая нить	Полиамидная / Полиэстеровая монопить
	XST	Стальные тросы	Полиэстеровая монопить
	XSST	Стальные тросы	Стальная проволока

Типы обкладок лент общего и специального назначения:

Обозначение	Расшифровка	Обозначение	Расшифровка
Y	Абразивостойкая, общего применения, истираемость не более 150 мм³	G	Маслостойкая
X	Улучшенная абразивостойкость, истираемость не более 120 мм³	MFR	Абразивостойкая трудновоспламеняющаяся
W	Сверхабразивостойкость, истираемость не более 90 мм³	CFR	Морозостойкая трудновоспламеняющаяся
Z	Умеренная абразивостойкость, истираемость не более 250 мм³	T1	Теплостойкая для материалов до +100°C
K	Трудновоспламеняющаяся для наземного применения (обкладки)	T2	Теплостойкая для материалов до +150°C
S	Трудновоспламеняющаяся (обкладки и корд)	T3	Теплостойкая для материалов до +200°C
V	Трудногорючая для угольных шахт	T4	Теплостойкая для материалов до +400°C
R	Морозостойкая	XCG	Повышенная стойкость к разрыванию



Гладкие ленты

Маркировка стандартных гладких и бесконечных лент:

402000**** ЛЕНТА РЕЗИНОТКАНЕВАЯ 800 EP 630/4-6+2-Y 21000:ENDLESS

Артикул

Название

Ширина ленты:

Стандартный диапазон ширин 500–3200 мм

Корд:

EP – полиэстер-полиамидная ткань

EE – полиэстеровая ткань

PP – полиамидная ткань

DPP – арамидно-полиамидная ткань

Прочность при растяжении:

Усилие на разрыв 200–3150 Н/мм

Толщина верхней обкладки

Толщина нижней обкладки

Тип обкладки:

Y – абразивостойкая, общего применения (истираемость не более 150 мм³)

X – улучшенная абразивостойкая, истираемость не более 120 мм³

W – сверхабразивостойкая, истираемость не более 90 мм³

Z – общего назначения, умеренная абразивостойкость (истираемость не более 250 мм³)

Общая длина ленты (для бесконечной ленты)

Тип соединения (для бесконечной ленты)*

Толщины корда в зависимости от прочности и количества слоев [мм]**

Кол-во слоев	Общая прочность корда, [Н/мм]													
	250	315	400	500	630	800	1000	1250	1600	2000	2500	3150	3500	
2	2,1	2,2	2,4											
3			3,25	3,4	3,8	4,4	6	6,6						
4				4,2	4,4	4,8	5,6	6,4	8,8	10,4	12,8			
5						5,6	6	6,4	10	11	13	17,5		
6													19,7	

* Примечание: в случае бесконечной ленты расчет количества в штуках, в открытой – в погонных метрах.

** Приведены расчетные значения для EP ткани. Итоговые параметры указаны в техническом паспорте ленты.

Резинотканевые ленты общего назначения

Ленты общего назначения являются наиболее распространенным видом лент и применяются на конвейерах с легкой, средней и тяжелой категорией условий эксплуатации. Это ленты классической конструкции, состоящие из верхней (рабочей) обкладки, тканевых прокладок, нижней (ходовой) обкладки.

Конструкция ленты может содержать брекерную прокладку с номинальной прочностью по основе от 40 Н/мм и по утку от 100 Н/мм или тканевую защитную прокладку с номинальной прочностью от 200 Н/мм по основе и утку. Типы резин, применяемые в лентах общего назначения: Y, X, W, Z (DIN 22102).

Структура слоев гладкой ленты

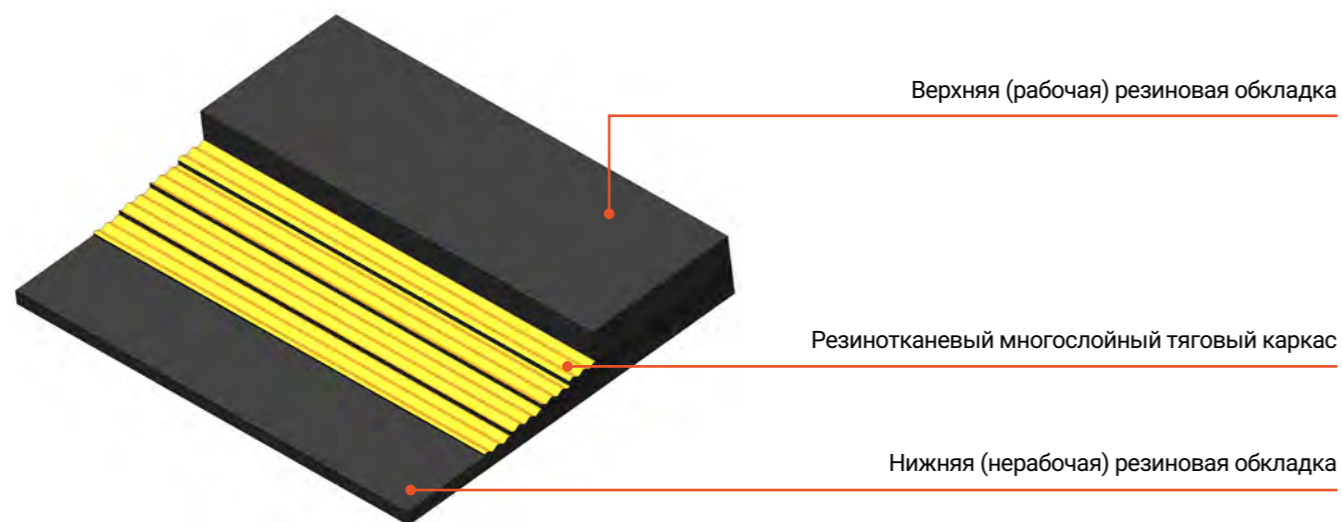

Эскиз сечения гладкой ленты

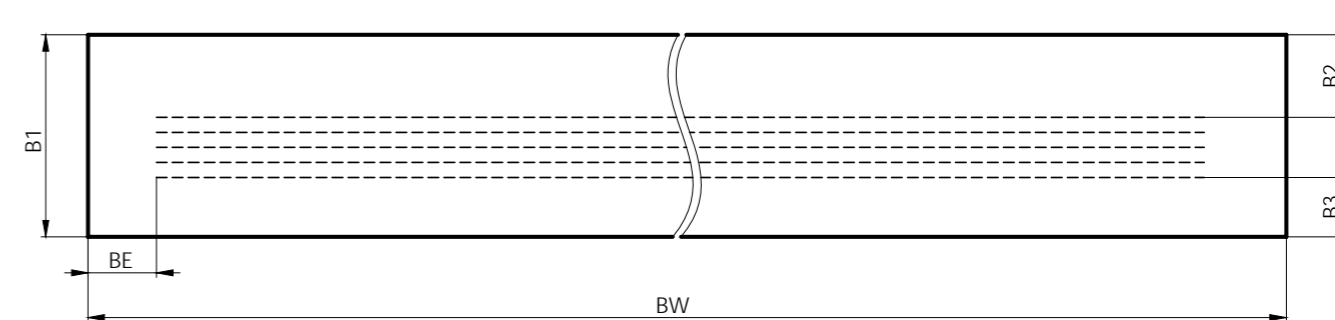

Свойства обкладок конвейерных лент общего назначения DIN 22102

Тип обкладок	Прочность при натяжении, [МПа]	Удлинение при разрыве, [%]	Эластомер	Диапазон рабочих температур, [°C]	Твердость, [Шор А]	Истираемость, [мм³]	Примечание
Y	20	400	N/SBR	-40...+60	65	150	Абразивостойкая
X	25	450	NR	-40...+60	65	120	Улучшенная
W	18	400	BR/NR/SBR	-40...+60	65	90	Сверхабразивостойкая
Z	15	350	BR/SBR	-40...+60	65	250	Общего назначения

Рекомендованные минимальные значения диаметров барабанов конвейера

Кол-во слоев, шт.	Общая прочность корда, [Н/мм]															
	250	315	400	500	630	800	1000	1250	1600	2000	2500	3150	3500			
2	Приводной	315	Приводной	315	Приводной	315										
	Хвостовой	250	Хвостовой	250	Хвостовой	250										
	Отклоняющий	200	Отклоняющий	200	Отклоняющий	200										
3					Приводной	400	Приводной	500	Приводной	500	Приводной	630	Приводной	800	Приводной	800
					Хвостовой	315	Хвостовой	400	Хвостовой	400	Хвостовой	500	Хвостовой	360	Хвостовой	360
					Отклоняющий	250	Отклоняющий	315	Отклоняющий	315	Отклоняющий	400	Отклоняющий	500	Отклоняющий	500
4							Приводной	630	Приводной	630	Приводной	630	Приводной	800	Приводной	800
							Хвостовой	500	Хвостовой	500	Хвостовой	500	Хвостовой	360	Хвостовой	360
							Отклоняющий	400	Отклоняющий	400	Отклоняющий	400	Отклоняющий	500	Отклоняющий	500
5									Приводной	800	Приводной	800	Приводной	800	Приводной	1250
									Хвостовой	360	Хвостовой	360	Хвостовой	360	Хвостовой	1000
									Отклоняющий	500	Отклоняющий	500	Отклоняющий	500	Отклоняющий	800
6											Приводной	1250	Приводной	1400	Приводной	1600
											Хвостовой	1000	Хвостовой	1250	Хвостовой	1400
											Отклоняющий	800	Отклоняющий	1000	Отклоняющий	1000
															Приводной	2200
															Хвостовой	2000
															Отклоняющий	1400

Резинотканевые ленты с брекерным слоем

Дополнительный поперечный слой применяется для устойчивости к пробиванию при падении материала с большой высоты, к прорезанию, в том числе и для стабилизации порезов, когда поперечный брекер препятствует их увеличению.

Эскиз сечения ленты и пример расположения брекерного слоя

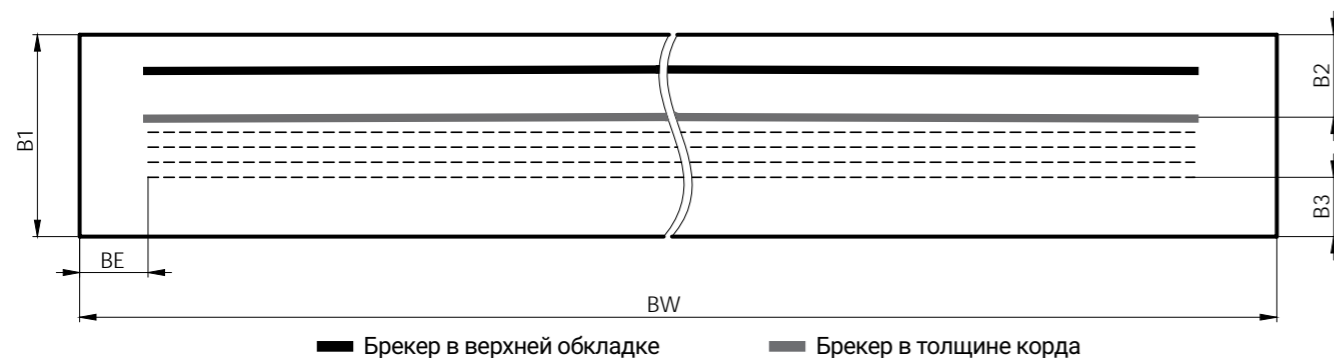

Маркировка резинотканевых лент с брекерным слоем:

402000** ЛЕНТА РЕЗИНОТКАНЕВАЯ 800 EP 1250/5 +1 – 8 (S)+8 – X**

Артикул

Название

Ширина ленты:
Стандартный диапазон ширин 500–3200 мм

Корд:

EP – полиэстер-полиамидная ткань
EE – полиэстеровая ткань
PP – полиамидная ткань
DPP – арамидно-полиамидная ткань

Прочность при растяжении:

Усилие на разрыв 200–3150 Н/мм

Количество дополнительных слоев

Толщина верхней обкладки

Тип брекера:

S – стальной брекер
T – текстильный брекер

Толщина нижней обкладки

Тип обкладки

Подходят все типы обкладок для лент стандартного и специального назначения

Резинотканевые ленты специального назначения

Трудновоспламеняющиеся и трудногорючие ленты

Тип ленты	Расшифровка	Условная прочность при растяжении, [МПа]	Относительное удлинение при разрыве, [%]	Потери объема при истирании, [мм³]	Твердость [Шор А]	Допустимая температура окружающего воздуха, [°C]	Безопасность
K	Трудновоспламеняющиеся обкладки согласно ISO 340 и антистатические свойства по ISO 284	Не менее 20	Не менее 400	Не более 200	65	-20...+60	Время горения одного образца ленты с обкладками – не более 15 секунд. Время горения 6 образцов ленты с обкладками – не более 45 секунд. Повторное воспламенение отсутствует. Поверхностное электрическое сопротивление – Ом, ≤3,0*10 ⁸ .
CFR	Трудновоспламеняющиеся морозостойкие ленты для наземного использования CFR	Не менее 15	Не менее 400	Не более 120	68	-40...+60	
S	Трудновоспламеняющиеся обкладки и каркас согласно ISO 340 и антистатические свойства по ISO 284	Не менее 20	Не менее 450	Не более 200	60	-20...+60	
V	Трудногорючая лента типа V для подземного использования с требованиями безопасности по EN 14973	Не менее 17	Не менее 350	Не более 175	65	-20...+80	

Теплостойкие ленты

Тип ленты	Расшифровка	Прочность при натяжении, [МПа]	Удлинение при разрыве, [%]	Эластомер	Диапазон рабочих температур, [°C]	Температура, [°C]	Истираемость, [мм³]	Примечание
T1	Теплостойкая для материалов до +100°C	15	400	BR/NR/SBR	-25...+80	100	150	Базовая стойкость к температурам
T2	Теплостойкая для материалов до +150°C	15	400	SBR	-15...+100	150	150	Повышенная стойкость к температурам
T3	Теплостойкая для материалов до +200°C	15	400	EPDM/SBR	-15...+150	200	200	Высокая стойкость к температурам
T4	Теплостойкая для материалов до +400°C	15	350	EPDM	-15...+200	500	200	Стойкость к экстремальным температурам

Морозостойкие и маслостойкие ленты

Тип ленты	Расшифровка	Условная прочность при растяжении, [МПа]	Относительное удлинение при разрыве, [%]	Потери объема при истирании, [мм³]	Твердость [Шор А]	Допустимая температура окружающего воздуха, [°C]
R	Морозостойкая лента	Не менее 15	Не менее 350	Не более 200	65	-55...+60
G	Маслостойкая лента	Не менее 16	Не менее 400	Не более 130	65	-15...+60

Резинотканевые ленты с арамидным кордом

Ткани из арамидных нитей, которые применяются при производстве конвейерных лент, обладают высокой прочностью.

Сочетание различных типов обкладок и арамидных тканей позволяет получить конвейерные ленты с высокой прочностью и малым весом. Малый коэффициент растяжения арамидных нитей обеспечивает стабильность корда.

Эскиз сечения ленты с арамидным кордом

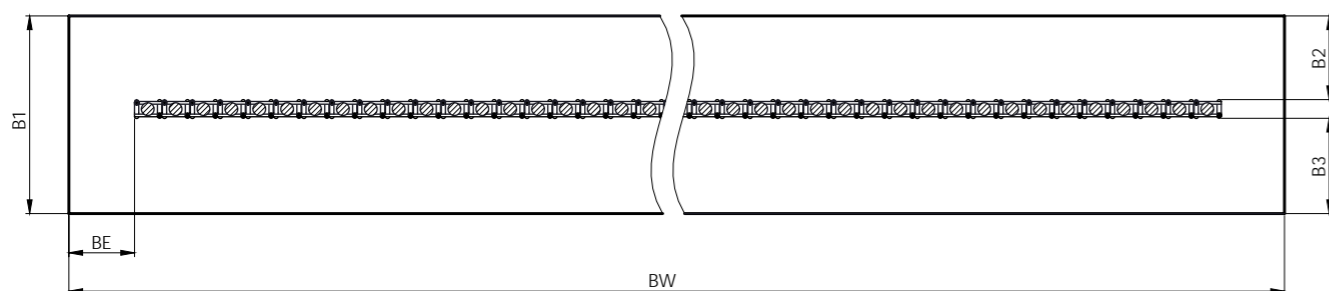

Преимущества арамидных лент

- 1 Толщина арамидной ленты меньше за счет однослойного корда в сравнении с EP и ST лентами при одинаковых нагрузках на разрыв
- 2 Возможно применение с барабанами меньшего диаметра или уменьшение барабанов для увеличения скорости транспортировки
- 3 Арамидные ленты не подвержены коррозии в отличие от лент со стальным кордом
- 4 Устойчивы к прорезанию и пробиванию, в частности при падении крупных кусков материала с большой высоты

Маркировка резинотканевых лент с арамидным кордом:

402000** ЛЕНТА РЕЗИНОТКАНЕВАЯ 2000 DPP 1600/1-8+3-W**

Артикул

Название

Ширина ленты:

Стандартный диапазон ширин 500–3200 мм

Корд:

DPP – арамидно-полиамидная ткань

Прочность при растяжении:

Усилие на разрыв 200–3150 Н/мм

Толщина верхней обкладки

Толщина нижней обкладки

Тип обкладки

Подходят все типы обкладок для лент стандартного и специального назначения

Структура слоев ленты с арамидным кордом

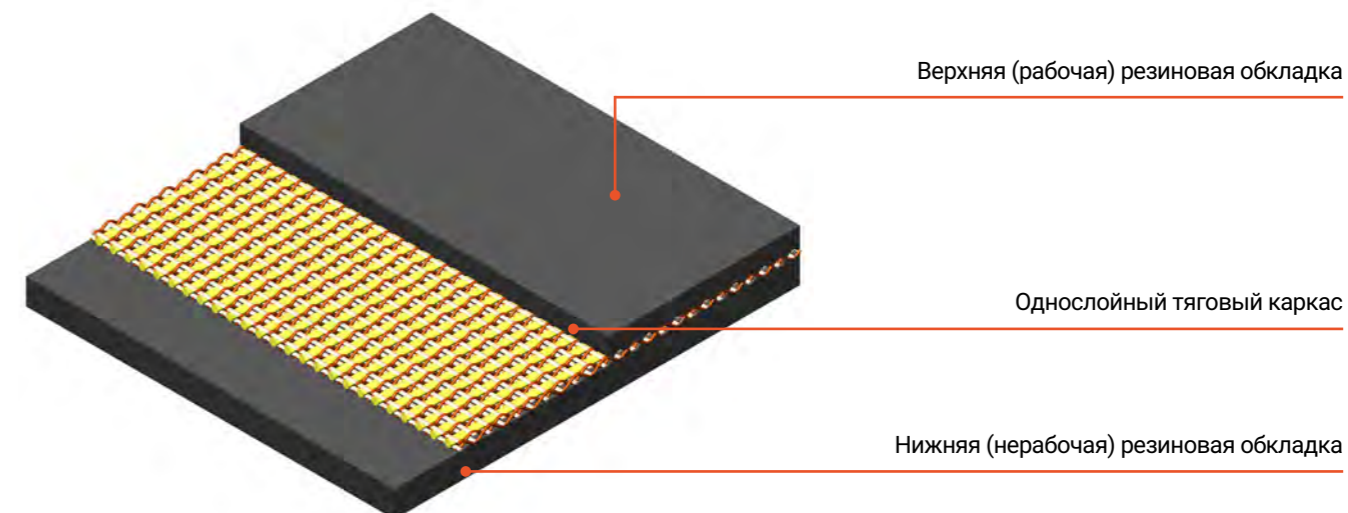

Диаметр барабана для лент с арамидным кордом

Тип ленты	Толщина обкладок, [мм]	Толщина ленты, [мм]	Мин. диаметр барабана, [мм]
DPP800	6+2	11,5	315
DPP1000	6+2	11,5	400
DPP1250	6+2	11,6	500
DPP1600	6+3	12,0	630
DPP1800	6+3	12,3	800
DPP2000	8+3	14,5	1000
DPP2250	8+3	14,5	1000
DPP2500	8+3	14,6	1000
DPP3150	8+3	16,3	1250

Стандартные варианты исполнения лент с арамидным кордом

Тип	Удлинение при нагрузке, [%]	Верхняя обкладка, толщина, [мм]	Нижняя обкладка, толщина, [мм]	Общая толщина ленты, [мм]	Вес, м2, [кг]
DP800	0,5	6	2	11,5	11
DP1000	0,5	6	2	11,5	11,1
DP1250	0,5	6	2	11,6	11,3
DP1600	0,5	6	2	12	12,9
DP1800	0,5	6	2	12,3	13,1
DP2000	0,5	8	3	14,5	15,9
DP2250	0,5	8	3	14,5	16,1
DP2500	0,5	8	3	14,6	16,3
DP3150	0,5	8	3	16,3	17

Резинотросовые ленты

Резинотросовые ленты широко используются в тяжелых условиях эксплуатации на длинных конвейерах, сильно нагруженных участках. Идеальная балансировка натяжения тросов обеспечивает устойчивость ленты и отсутствие смещений.

Конструкция резинотросовой ленты позволяет совместить свойство прочности и хорошей поперечной гибкости, что необходимо для образования желоба. Применение дополнительных брекерных слоев позволяет уменьшить риск продольных порезов и увеличить срок службы ленты.

Структура слоев резинотросовой ленты

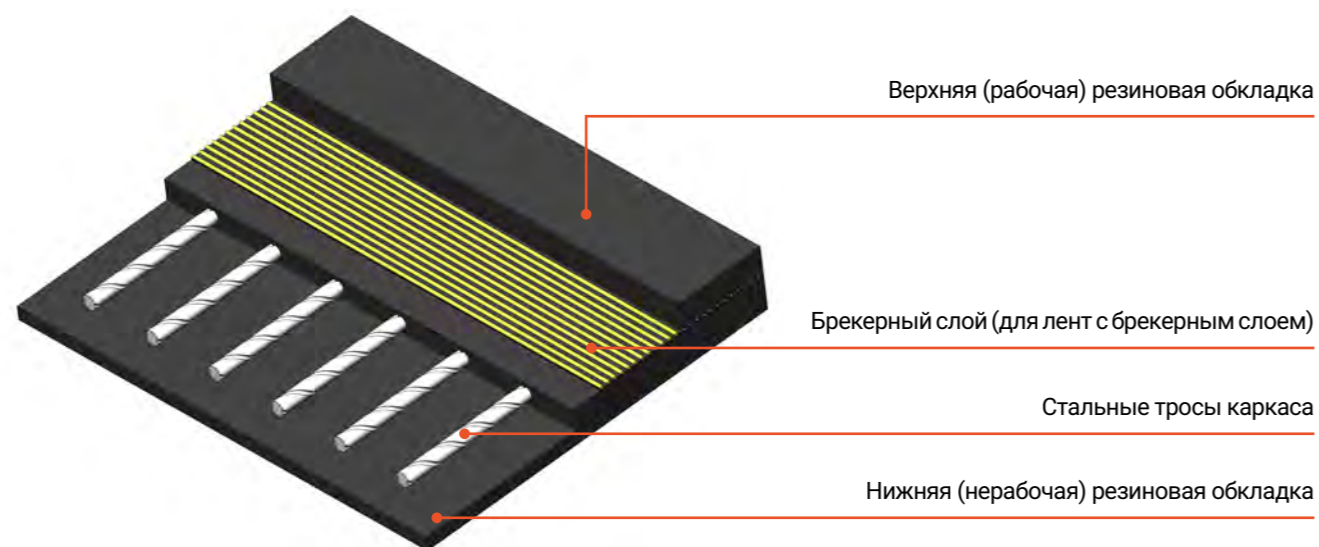

Маркировка стандартных гладких и бесконечных лент:

402000**** ЛЕНТА РЕЗИНОТРОСОВАЯ 1600 ST 1400-14(S)+3-X 21000:ENDLESS

Артикул

Название

Ширина ленты

Корд:

ST – Стальные тросы

Прочность при растяжении

Толщина верхней обкладки

Тип брекера (для резинотросовых лент с брекерным слоем):

S – стальной брекер

T – текстильный брекер

Толщина нижней обкладки

Тип обкладки:

Подходят все типы обкладок для лент стандартного и специального назначения

Общая длина ленты (для бесконечной ленты)

Тип соединения (для бесконечной ленты)

Параметры стандартных резинотросовых лент*

Тип ленты	ST500	ST630	ST800	ST1000	ST1250	ST1400	ST1600	ST1800	ST2000	ST2250	ST2500	ST2800	ST3150	ST3500	ST4000	ST4500	ST5000	ST5400	ST6300	ST7000	ST7500
Макс. диаметр тросов, [мм]	3,0	3,0	3,5	4,0	4,5	5,0	5,0	5,6	6,0	5,6	7,2	7,2	8,1	8,6	8,9	9,7	10,9	11,3	12,8	13,5	15,0
Мин. усилие на разрыв, [мм]	7,6	7,0	8,9	12,9	16,1	20,6	20,6	25,5	25,6	26,2	40,0	39,6	50,5	56,0	63,5	76,3	91,0	98,2	130,4	142,4	166,7
Шаг тросов, [мм]	14,0	10,0	10,0	12,0	12,0	14,0	12,0	13,5	12,0	11,0	15,0	13,5	15,0	15,0	15,0	16,0	17,0	17,0	19,5	19,5	21,0
Мин. толщина обкладок, [мм]	4,0	4,0	4,0	4,0	4,0	4,0	4,0	4,0	4,0	4,0	5,0	5,0	5,5	6,0	6,5	7,0	7,5	8,0	10,0	10,0	10,0
Ширина ленты, [мм]	Количество тросов																				
500	33	45	45	39	39	34	39	—	—	—	—	—	—	—	—	—	—	—	—	—	—
650	44	60	60	51	51	45	51	46	52	56	41	46	41	41	41	39	36	—	—	—	—
800	54	75	75	63	63	55	63	57	63	69	50	57	50	50	51	48	45	45	—	—	—
1000	68	95	95	79	79	68	79	71	79	86	64	71	64	64	64	59	55	55	—	—	—
1200	83	113	113	94	94	82	94	85	94	104	76	85	76	77	77	71	66	66	58	59	54
1400	96	133	133	111	111	97	111	100	111	122	89	99	89	90	90	84	78	78	68	69	64
1600	111	151	151	126	126	111	126	114	126	140	101	114	101	104	104	96	90	90	78	80	73
1800	125	171	171	143	143	125	143	129	143	159	114	128	114	117	117	109	102	102	89	90	83
2000	139	191	191	159	159	139	159	144	159	177	128	143	128	130	130	121	113	113	99	100	92
2200	153	211	211	176	176	154	176	159	176	195	141	158	141	144	144	134	125	125	109	110	102
2400	167	231	231	193	193	168	193	174	193	213	155	173	155	157	157	146	137	137	119	119	110
2600	181	251	251	209	209	182	209	189	209	231	168	188	168	170	170	159	149	149	129	129	120
2800	196	271	271	226	226	197	226	203	226	249	181	202	181	183	183	171	161	161	139	139	129
3000	210	291	291	243	243	211	243	218	243	268	195	217	195	195	195	183	172	172	149	149	139
3200	224	311	311	260	260	225	260	233	260	286	208	232	208	208	208	196	184	184	160	160	149

Ленты для трубчатых конвейеров

Трубчатые конвейеры транспортируют материал в закрытой трубе, которую образует лента. В результате продольного сворачивания краев ленты из прямого состояния на участке погрузки материала в кольцо на участке транспортировки образуется гибкая труба. В зоне выгрузки лента разворачивается, освобождая материал.

Так как для ленты трубчатого конвейера важно сочетание поперечной эластичности и упругости, то наибольшее распространение на таких конвейерах получили резинотросовые ленты. В качестве альтернативы тросам может использоваться корд из арамидной ткани.

Для придания поперечной упругости и предотвращения складывания трубы используются специальные брекерные слои. Типовая конструкция представляет собой несущий каркас и два симметричных брекерных слоя вокруг него. Транспортировка в закрытой трубе позволяет предотвратить потери материала (просыпи, выдув, предотвратить пылеобразование).

Допускается наклонная транспортировка (до 30 градусов) и повороты конвейера. Возможна организация непрерывного маршрута транспортировки с подъемами, уклонами и поворотами конвейера.

Эскиз сечения лент для трубчатых конвейеров

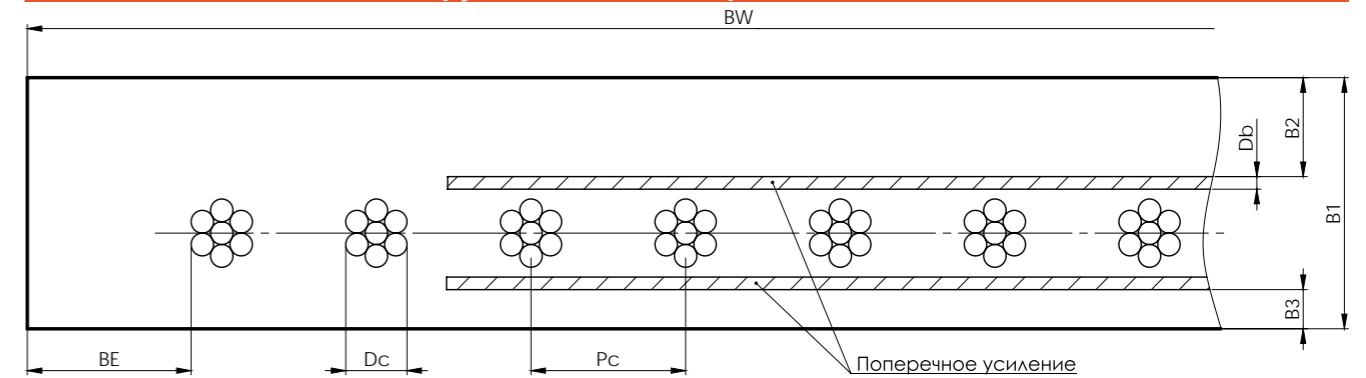

Параметры лент для трубчатых конвейеров

Ширина ленты, [мм]	800	1000	1100	1300	1600	1850	2250	2450
Внешний диаметр конвейера, [мм]	218	282	308	361	457	543	640	728

Стандартный ряд резинотканевых лент для трубчатых конвейеров

Тип ленты	ST630	ST800	ST1000	ST1250	ST1600	ST2000	ST2500	ST2800	ST3150	ST3500	ST4000	ST4500	ST5000	ST5400
Номинальный диаметр троса, [мм]	3,0	3,5	4,0	4,5	5,0	6,0	7,2	7,6	8,1	8,6	8,9	9,7	10,9	11,3
Шаг тросов, [мм]	10	10	12	12	12	12	15	15	15	15	15	16	17	17
Толщина верхней обкладки, [мм]	6	6	6	6	8	8	8	8	10	10	10	10	10	10
Толщина нижней обкладки, [мм]	6	6	6	6	8	8	8	8	10	10	10	10	10	10
Ширина ленты, [мм]	Количество тросов													
800	75	75	63	63	63	63	50	50	50	50	—	—	—	—
1000	95	95	79	79	79	79	64	64	64	64	64	59	55	55
1100	105	105	87	87	87	87	69	69	69	69	69	65	61	61
1300	124	124	103	103	103	103	83	83	83	83	83	77	72	72
1600	151	151	126	126	126	126	101	101	101	104	104	96	90	90
1850	177	177	147	147	147	147	119	119	119	119	119	111	104	104
2250	—	—	181	181	181	181	145	145	145	145	145	137	125	125
2450	—	—	197	197	197	197	158	158	158	158	158	148	139	139

Шевронные ленты

Шевронные ленты предназначены для перемещения сыпучих, кусковых и штучных грузов по наклонной плоскости. В зависимости от высоты шевронов транспортировка возможна под углом до 45°.

Шевроны представляют собой выступы на поверхности ленты высотой до 35 мм. Форма и высота выступов зависят от типа шеврона. Лента имеет шевроны по всей длине полотна ленты, но ширина шеврона может отличаться от ширины ленты.

Маркировка шевронных лент:

402000** ЛЕНТА РЕЗИНОТКАНЕВАЯ 1200 EP 630/4-6+2-W CHEVRON U25**

Артикул

Название

Ширина ленты:
Стандартный диапазон ширин 500–3200 мм

Корд:
EP – полиэстер-полиамидная ткань

Прочность при растяжении:
Усилие на разрыв 200–3150 Н/мм

Толщина верхней обкладки

Толщина нижней обкладки

Тип обкладки
Подходят все типы обкладок для лент стандартного и специального назначения

Признак наличия шеврона

Тип шеврона

Рисунок шевронной ленты

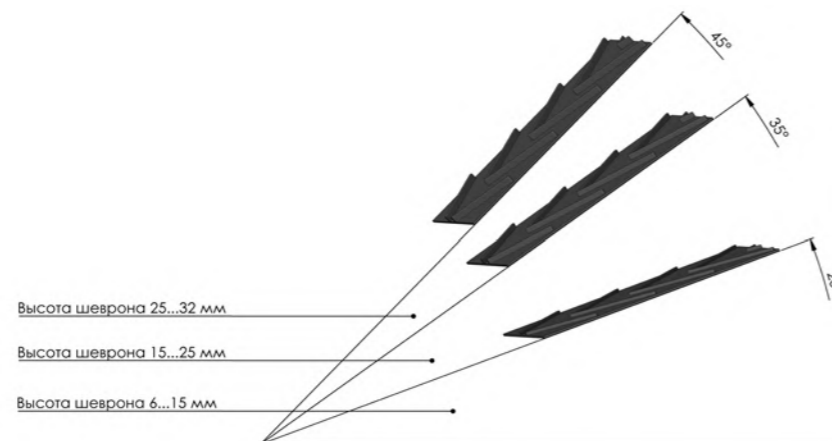
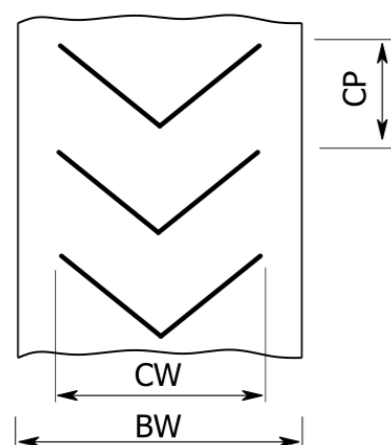

Паттерны и параметры шевронов

Паттерн	Тип	CH, [mm]	CW, [mm]	CP, [mm]	BW, [mm]
	V	3	650	200	650–1000
		5	800	200	850–1200
		6	600	300	600–1000
		10	700	220	750–1000
		10	1200	200	800–1200
		11	650	200	650–1000
		15	330	250	400–1000
		15	550	200	550–1000
		15	800	300	850–1200
			VO	5	420
10	700			250	700–1200
15	300			146	400–1200
15	385			256	400–1200
15	400			250	450–1000
15	400			256	500–1000
15	520			200	600–1000
15	580			250	600–1200
15	600			250	650–1000
15	750			250	800–1200
	VF	5	–	100	300–1200
		10	–	100	300–1201
		5	–	80	300–1000
	Y0	15	–	125	435–1200
		32	450	300	550–1000
		32	600	356	700–1000
	VS	32	800	490	900–1200
		32	900	330	600–1200
		6	–	25	500–2200
	WO	6	–	25	500–2300
		6	500–2200	–	500–2200
		6,4	600–1400	76	600–1400
	U	16	330	250	400–1200
		16	440	250	500–1200
		16	540	250	600–1200
		25	330	245	500–1000
		25	440	245	500–1000
	U0	15	550	350	650–1000
		15	700	700	800–1200
		32	550	350	650–1000
		32	700	400	800–1200
		15	435	320	500–1200
	AO	15	450	160,9	500–1200
		15	540	181,9	600–1200
		25	450	330	500–1200
		25	550	330	600–1200
		25	750	330	800–1200
	AO	17	630	330	800–1000
		32	580	330	700–1000
		32	630	330	750–1000
32	750	330	850–1400		

Ленты с гофробортом и ковшами

При изготовлении конвейерных лент с гофробортом и ковшами «Майнинг Элемент» использует ковши, усиленные слоями ткани с большой площадью основания, которые обладают повышенной стойкостью к истиранию.

Гофроборт усиливается диагональной тканью, а благодаря специальной формуле резины достигается его большая эластичность.

Преимущества лент с гофробортом и ковшами

- 1** Мощная поперечно жесткая базовая лента на основе EP и XE тканей
- 2** Эластичный гофроборт гарантирует более 2 млн циклов перегибов
- 3** Прочные и мощные ковши с двойным усилением тканью, широким основанием

Маркировка лент с гофробортом и ковшами:

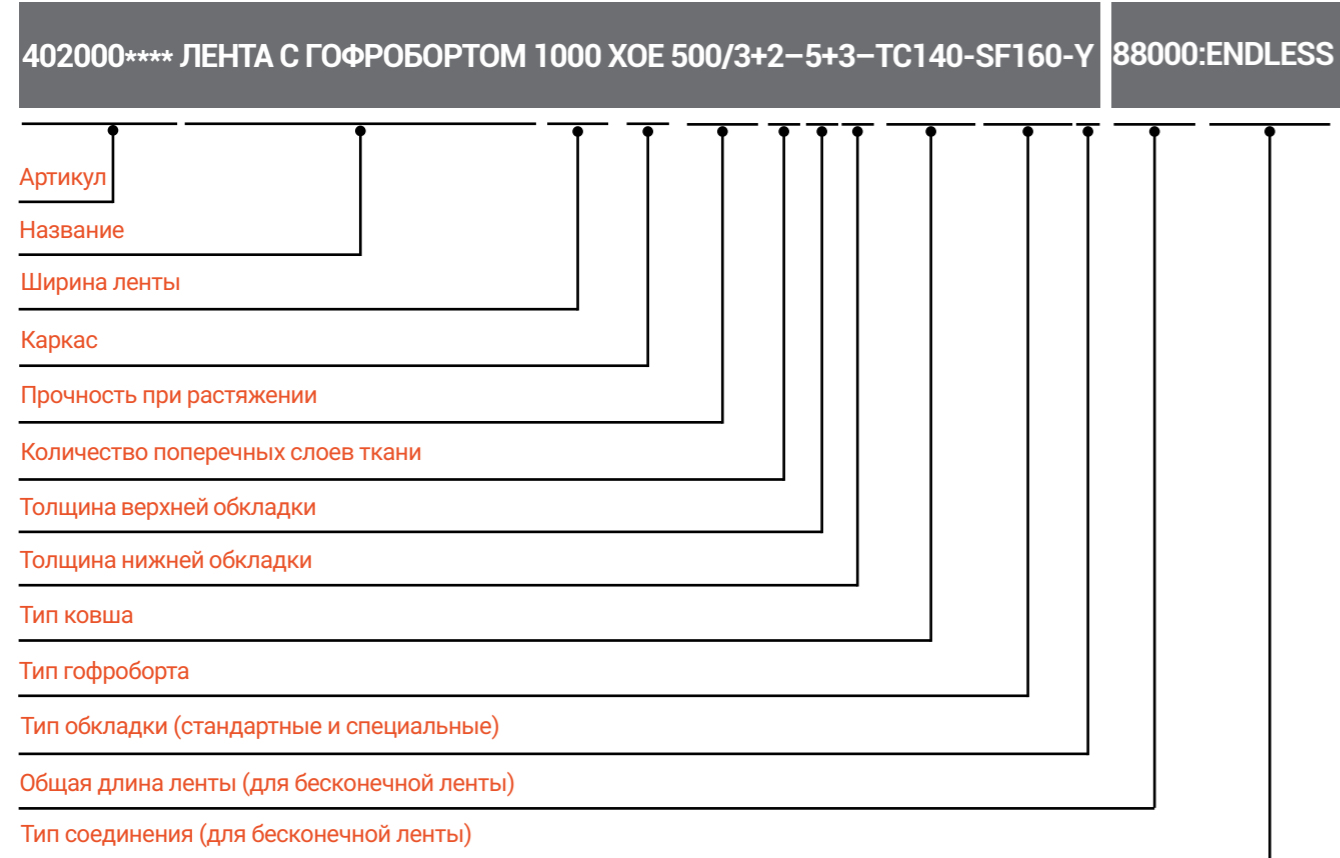

Виды базовой ленты*

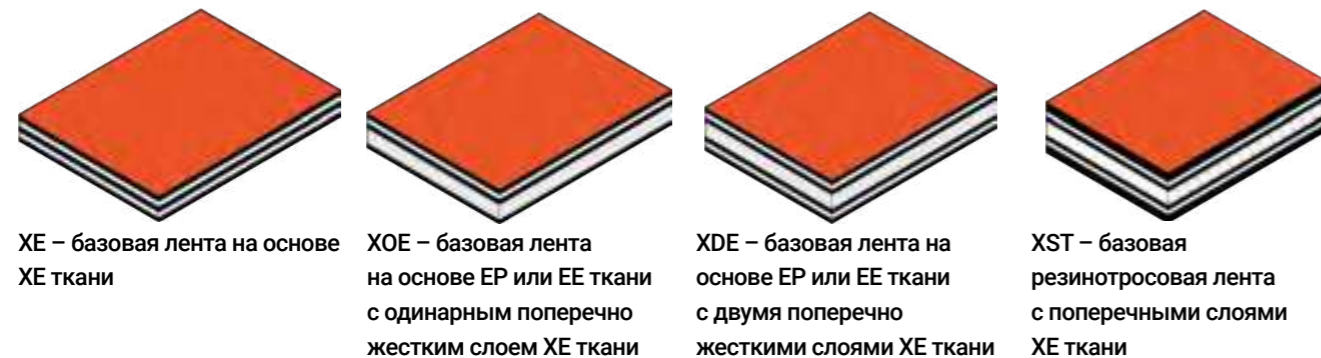

Описание XE ткани

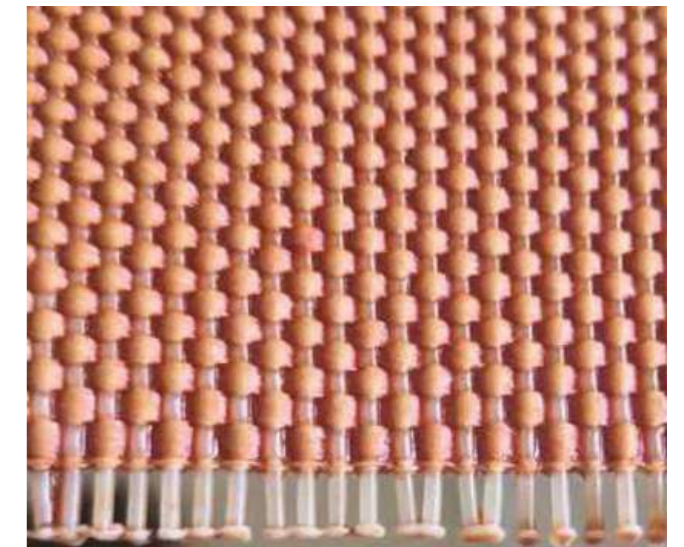

Общий вид XE ткани

Специальная XE ткань является стандартным современным решением ведущих европейских производителей для обеспечения поперечной жесткости ковшовых лент с гофробортом.

Детальный вид мононитей XE ткани

Упругость мононитей и их размещение в поперечном слое придает максимальную жесткость ленте в поперечном направлении и минимально влияет на ее гибкость в продольном. Это позволяет ленте великолепно проходить участки перегибов при изменении горизонтального движения на вертикальное и обратно без образования вздутий, прогибов, замятий и боковых смещений.

Виды ковшей

Изображение ковша	Тип	СН, [мм]	СВ, [мм]	Вес, [кг/м]	Мин. ø барабанов, [мм]
	C	55	100	1,45	125
		75	100	2,00	150
		90	110	2,81	250
		110	110	3,27	315
	T	55	100	1,61	125
		75	100	2,20	150
		90	110	2,70	250
		110	110	3,23	315
		140	160	5,49	400
		180	160	6,67	500
		230	160	8,60	630
	TC	55	75	1,13	125
		75	100	1,82	150
		90	110	3,22	250
		110	110	3,94	315
		140	150	5,49	400
		180	150	6,81	500
		230	160	8,68	630
		270	180	14,37	800
		280	180	14,90	800
			TCS	230	160
280	160			15,30	800
360	230			22,80	1000
470	230			30,80	1250

Геометрические параметры ленты с гофробортом

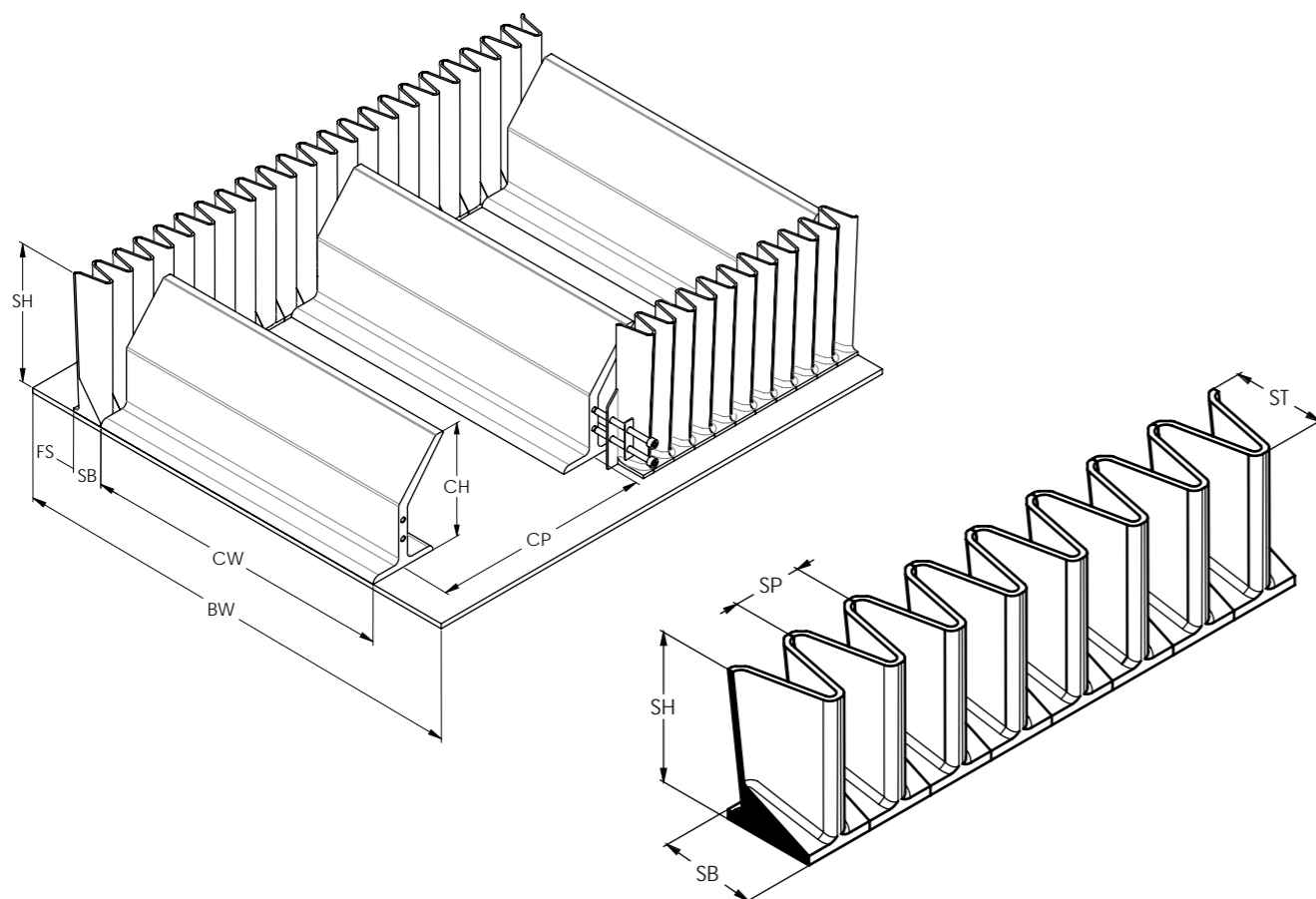

BW – ширина ленты **SH** – высота гофроборта **SP** – шаг волны гофроборта **SB** – ширина основания гофроборта
CH – высота ковша **CP** – шаг ковша **CW** – ширина ковша **FS** – отступ гофроборта от края ленты

Виды гофроборта

	SH, [мм]	SB, [мм]	ST, [мм]	SP, [мм]	Вес пог. м, [кг]
N (NF, NBF)	40	30	20	25,0	0,45
	60	50	45	40,0	1,38
	80	50	45	40,0	1,70
	100	50	45	40,0	2,00
	120	50	45	40,0	2,65
S (SF, SBF)	120	75	65	63,5	3,20
	160	75	65	63,5	4,20
	200	75	65	63,5	5,02
	240	75	65	63,5	7,50
	250	75	65	63,5	7,80
	280	75	65	63,5	8,70
	300	75	65	63,5	9,40
ES (ESF, ESBF)	300	100	90	83,0	10,10
	400	100	90	83,0	14,80
	500	105	95	89,0	19,10

N, S, ES – без усиления

NF, SF, ESF – усиление диагональной тканью

NBF, SBF, ESBF – усиление волокнами ткани



Упаковка лент



Обозначение: R

Наименование: Roll

Описание: круглый рулон

Комментарии: стандартный диаметр до 2,1 м. Превышение стандартного диаметра влечет за собой значительное увеличение стоимости доставки и, как следствие, стоимости ленты



Обозначение: SR

Наименование: Steel Reel

Описание: рулон в стальной обрешетке

Комментарии: используется для тяжелых лент или в случае дополнительных требований к жесткой упаковке

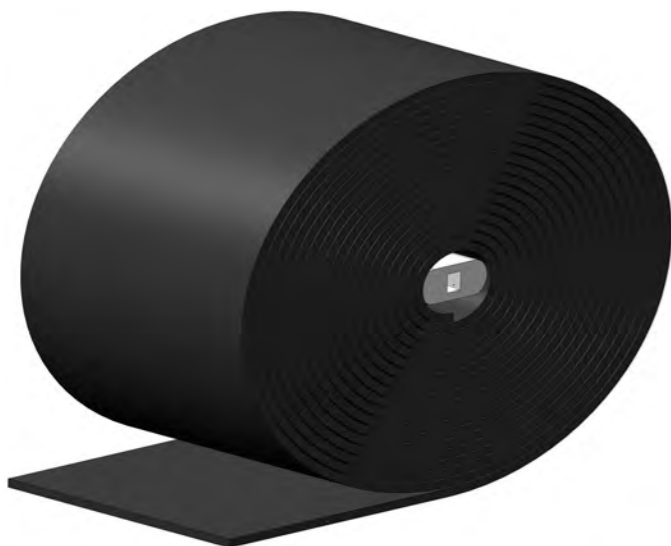

Обозначение: OV

Наименование: Oval

Описание: рулон овальной формы

Комментарии: этот вид намотки применяется для уменьшения высоты рулона. Такой способ намотки позволяет уместить большую длину ленты в сравнении со смоткой в круглый рулон, тем самым обеспечивая доставку стандартным контейнером

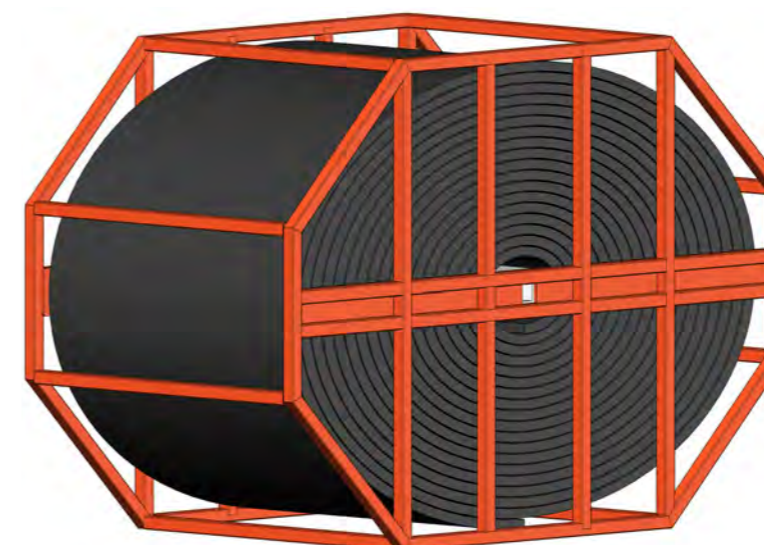

Обозначение: SRo

Наименование: Steel Ovar Reel

Описание: овальный рулон в стальной обрешетке

Комментарии: используется для тяжелых лент или в случае дополнительных требований к жесткой упаковке

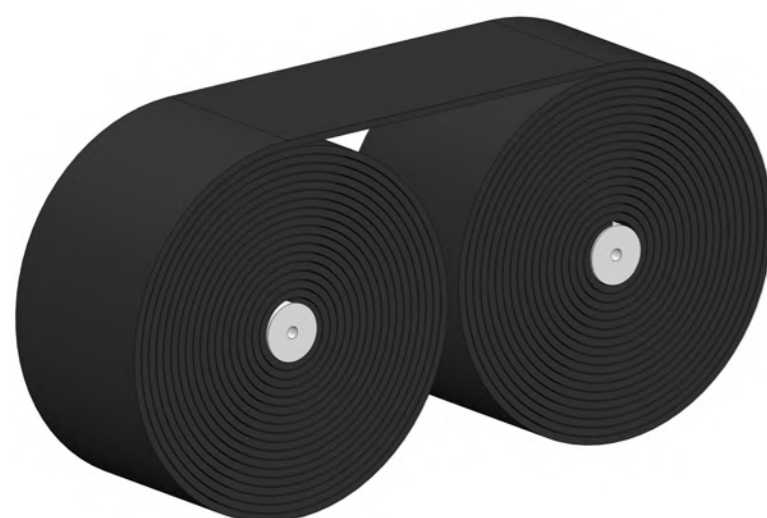

Обозначение: GL

Наименование: Glasses

Описание: лента скручена в два рулона и напоминает классическую кассету

Комментарии: специализированный тип намотки, позволяющий адаптировать ленту к особым видам размотчика и уменьшить высоту груза

Техподдержка

Сеть региональных представительств в России и странах СНГ

Мы находимся в непосредственной близости к заказчику – это позволяет оперативно решать все вопросы и совершенствовать продукты на основе обратной связи. С этой целью «Майнинг Элемент» развивает собственные склады, а также сеть партнёрских и дилерских представительств в России и странах СНГ.

Собственный конструкторский отдел

Собственная инжинирговая служба подготавливает необходимую техническую документацию в соответствии с международными стандартами качества, разрабатывает инновационные продукты и оперативно модернизирует части на основе собственных практических наработок.

Гарантийная поддержка продуктов

«Майнинг Элемент» предоставляет полную гарантийную поддержку продуктов, оперативно выявляя причину проблемы. Мы вносим необходимые улучшения для обеспечения производства стабильно качественных деталей.

Обеспечение сервисной поддержки

Сервисная служба «Майнинг Элемент» обеспечивает технический анализ и операционный аудит оборудования, предлагает решения по технологической настройке машин для повышения эффективности его работы и оптимизирует складские запасы заказчика.

Индивидуальный подбор ленты

Иногда требуется лента другого типа или с другими параметрами. При необходимости специалисты «Майнинг Элемент» могут подобрать и порекомендовать более подходящий тип ленты для конкретного участка. Для ускорения подбора разработаны опросные листы.

Складская программа

Знание потребностей рынка, анализ статистики потребления и оборачиваемости номенклатуры позволяют формировать складскую программу для своевременного удовлетворения нужд заказчиков.



Контакты



element
Integrity in details

ООО «Майнинг Элемент»

Адрес: 196105, Россия, г. Санкт-Петербург
ул. Решетникова, д. 14, литер А
Телефон: +7 (812) 900-85-70
Email: pro@miningelement.com

Контакты всех региональных офисов
можно найти на сайте.



www.miningelement.com



[@miningelement](https://www.instagram.com/miningelement)



Mining Element



Mining Element

Element. Целостность в деталях

Brochure v.1.0.-02.2021